

取扱説明書

ねじ調整式リジッドラック

NCJ-560
NCJ-760
NRR-10S-400
NRR-10S-560



本製品を使用する前に取扱説明書を注意深く読み、よく理解してから使用してください。

この取扱説明書はいつまでも使用できるように大切に保管してください。

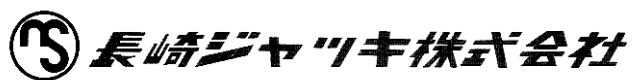

取扱説明書が現品と異なる場合は、販売会社まで請求してください。

まえがき

このたびは、長崎ジャッキ(株)のねじ調整式リジッドラック(以下リジッドラック)をお買い上げ頂きまして誠に有難うございます。

ご使用になる前に必ずこの取扱説明書を注意深く読み、よく理解してから使用してください。取扱説明書の中の注意事項及び使用方法等をよく読んで使用頂かないと、十分能力を発揮できないばかりか車の落下や人身事故につながりますので、十分理解した上で、正しく使用してください。

お買い上げの製品や取扱説明書の内容について、ご質問がある場合は、お買い上げ頂きました販売会社まで問い合わせしてください。

尚、取扱説明書及び貼付ラベルは大切に使用してください。万一紛失・汚損された場合は速やかに購入の上、正しく保管又は貼付してください。

警告

この取扱説明書では「危険」「警告」「注意」について次のような定義と警告表示を使用しています。警告表示は安全作業のために重要な事柄です。人身事故や財物損害防止の為に重要な事項が記載されていますので、必ずよく理解してから使用してください。

 **危険**・・・取り扱いを誤った場合に、使用者が死亡又は重症を負う危険が切迫して生じる事が想定される場合。

 **警告**・・・取り扱いを誤った場合に、使用者が死亡又は重症を負う可能性が想定される場合。

 **注意**・・・取り扱いを誤った場合に、使用者が損傷を負う危険が想定される場合及び物的損傷のみ発生が想定される場合。

目次

1.使用目的	2
2.危険・警告・注意事項	2
2-1 危険事項	2
2-2 警告事項	2
2-3 注意事項	3
2-4 ラベルの貼付位置とラベルの名称	4
3.構造及び各部の名称	4
4.使用上の注意及び使用方法	5
4-1 始業点検	5
4-2 ジャッキを使用する床条件	6
4-3 使用方法	6
4-4 リジッドラック(馬ジャッキ)のかけ方・はずし方	7
4-5 終業点検と保管	8
5.定期点検	9
5-1 点検	9
5-2 可動部への給油	9
5-3 仕様	10
6.製品保証規定	10

1.使用目的

このリジッドラックは、自動車、農業用車両の修理、タイヤ交換作業において、ガレージジャッキで車体を上げた後、作業に応じリジッドラックの高さを調整し車体を保持させる機器です。

2.危険・警告・注意事項

このリジッドラックをご使用頂く上での人身事故や車の損傷を防止する為の重要な事柄が記載されていますので、必ずよく読み理解してから使用してください。

2-1 危険事項

危険

<p>車を高く(200mm 以上・車体角度 5° 以上)一気に上げ下げしないこと。 車のずれ量が大きくなりリジッドラックが倒れます。 又、車両重量よりも必ず高い能力のリジッドラックを使用すること。 ※死亡又は重傷の危険性があります。</p>

2-2 警告事項

警告

<p>取扱説明書をよく読み、理解してから使用すること。 重要な警告事項が説明されています。警告事項に従ってください。 ※重大な事故につながります。</p>

<p>操作は、操作方法を熟知した人以外は使用禁止。 ※誤った操作方法が原因で思わぬ事故が発生します。</p>

<p>純正アタッチメント以外の使用禁止。 ※車の落下の危険性あり。</p>

<p>傾斜地や軟弱な場所での使用禁止。 ※傾斜地や軟弱な場所で使用すると、リジッドラックが傾き、受皿が外れ、車の落下による重大な被害が発生します。</p>

2-3 注意事項



一般的な注意事項

- 1.使用目的以外の使用禁止。
- 2.自動車整、農業用車両整備以外での使用禁止。
- 3.リジッドラックの改造は禁止。
- 4 洗車作業での使用禁止。
- 5.能力以上の使用禁止
- 6.保管場所は受皿を下げて人や車にぶつからない屋内に保管のこと。

使用上の注意

- 1.作業前に必ず始業点検を行うこと。
- 2.自動車メーカー、農業用車輛メーカーが指定するジャッキポイント以外では支持しないこと。
- 3.荷物や人を載せたままでの使用禁止。
- 4.リジッドラックの高さ調整は(2台又は4台)同じ高さで保持すること。
- 5.リジッドラック装着後5分位安全状態を確認してから作業にかかること。
- 6.エンジンをかけたままの使用禁止。
- 7.必ずリジッドラック2台セットで使用すること。

操作上の注意

- 1.受皿はジャッキポイントに確実にセットすること。
- 2.受皿の中心に負荷すること。
- 3.偏荷重での使用禁止。
- 4 車の前後にリジッドラックを掛ける場合は、車を数回に分けて前後を交互に上げること。
- 5.保持した状態で、ハンドルを回さないこと。

2-4 ラベルの貼付位置とラベルの名称

① 能力ラベル	③ 危険・警告ラベル	⑤ 危険・警告・注意ラベル
② 型式・能力ラベル	④ 注意ラベル	

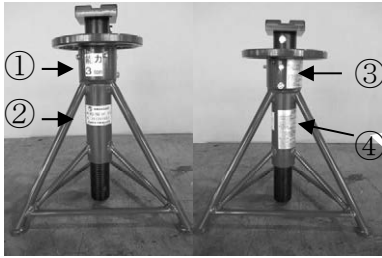

NCJ-560/760

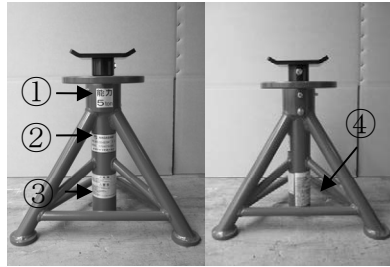

NRR-10S-400

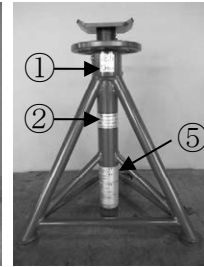

NRR-10S-560

⚠ 注意

型式・能力ラベルは大切に使用してください。はがれや汚損された場合は、お買い上げの販売会社から購入の上、正しく貼付してください。

3 構造及び各部の名称

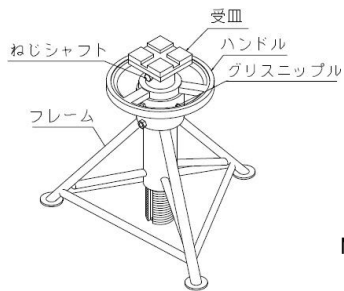

NCJ-560/760

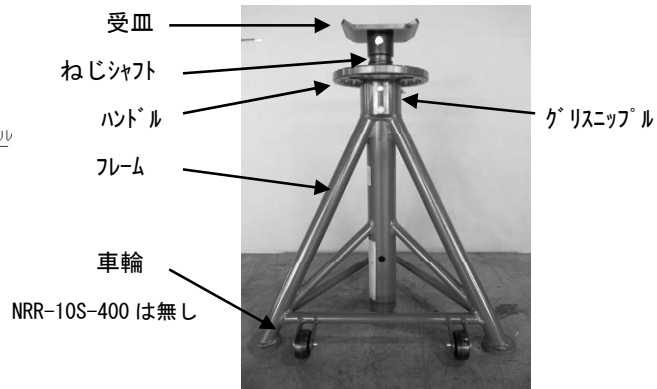

NRR-10S-400/560

⚠ 警告

純正アタッチメント以外の使用は禁止。車の落下の可能性があります。

4.使用上の注意及び使用方法

警告

このリジッドラックの操作は、使用方法を熟知した人以外使用しないこと。

4-1 始業点検

毎日作業前に必ず始業点検を行ってください。なお点検はリジッドラックに車を載せない状態で行ってください。

注意

異常と思われる箇所が発見された場合は、異常箇所の修復を完全に行うまでリジッドラックの使用を禁止して、直ちに販売会社まで連絡してください。そのままお使いになりますとリジッドラックの破損及び重大な事故につながる危険があります。

※4 ページの各部の名称を参照してください。

点検箇所	内容	点検方法
受皿	変形、破損、磨耗していないか	目視
ハンドル	・スムーズに回転するか ・各部に変形、破損、磨耗はないか	・目視 ・触感
フレーム部	変形、破損、溶接の外れはないか	目視
各ネジ部(ボルト及びナット部)	変形、破損、弛みはないか	目視
リジッドラック全体部	変形、破損等、異常はないか	目視

4-2 リジッドラックを使用する床条件

警告

傾斜地や軟弱な場所では使用しないでください。リジッドラックが傾き、受皿が外れ、車の落下による死亡や重傷の危険があります。又、傾斜地ですと、車が動き出して重大な事故になります。必ず、平坦な硬い床で使用してください。

4-3 使用方法

警告

必ずメーカー指定のジャッキポイントで支持してください。又、受皿の中心で支持してください。中心でないとリジッドラックが傾き、受皿から車が外れ落下による死亡や重傷の危険があります。

注意

必ずリジッドラック 2 台セットで使用する。

(1) セットの仕方

- ① ガレージャッキ等で車体を必要な高さに上げてください。
- ② メーカー指定のジャッキポイントの真下に受皿の中心がくるようにリジッドラックをセットしてください。
- ③ ハンドルを時計回りに回すと上昇しますので、受皿を目的の高さまで上げてください。又、左右同じ高さになるように調整してください。
- ④ 受皿の中心にジャッキポイントがセットされているか確認後、車体をゆっくり下降してください。
- ⑤ 受皿にジャッキポイントが当たる手前で車体を一度停止させ、安全を確認後、車体をゆっくり下降してください。

(2) セットの外し方

- ① ガレージャッキで車体を上げて、リジッドラックを外す高さまで上げてください。
- ② リジッドラックを車体の下から抜き出してください。
- ③ リジッドラックのハンドルを反時計回りに回すと下降します。

 注意

リジッドラックを下降させる時は、ハンドルを勢いよく早く回さないでください。ハンドルがきつくなり、戻らない可能性があります。

4-4 リジッドラックのかけ方・はずし方

 注意

- 1.自動車、農業用車両メーカーが指定するジャッキポイントとし、他の部分では支持しないでください。
- 2.リジッドラックは左右の高さを揃えて使用してください。
- 3.リジッドラックの能力を超える車を乗せないでください。

(1)リジッドラックのかけ方

- 1.車の前後にリジッドラックをかける場合は、車を数回にわけて前後を交互に上げてください。
- 2.リジッドラックへ乗せるためにジャッキを下げると、少し車が後ろにずれますので、ずれる量を考えてリジッドラックの位置を決めてください。

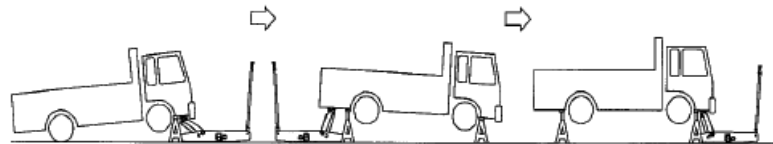

⚠ 危険

車を高く(200mm 以上・車体角度 5° 以上)一気に上げないでください。それ以上上昇させますとリジッドラックとの角度がつきすぎて、受皿から外れます。又、車のずれ量が大きくなり、リジッドラックが倒れます。

(2)リジッドラックの外し方

リジッドラックをかけた手順と逆方法でリジッドラックを外してください。必ず車を数回にわけて前後を交互に下げてください。

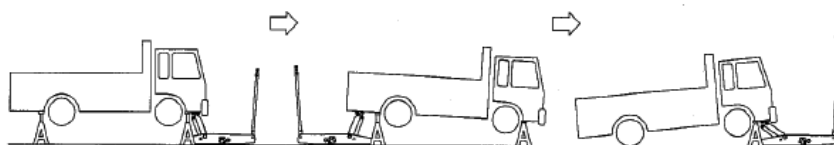

⚠ 危険

車を一気に(200mm 以上・車体角度 5° 以上)に下げないでください。車のずれ量が大きくなり、リジッドラックが倒れます。

4-5 終業点検と保管

作業が終了したら受皿やフレーム部に付着したゴミ、オイル、グリース等をきれいに拭き取ってください。リジッドラック本体に異常が発見された場合、直ちに販売会社に連絡して頂き処置してください。又、安全のため受皿を最低位置まで下げて屋内に保管してください。

5.定期点検

5-1 点検

安全に使用して頂く為に、必ず定期点検を実施してください。

点検期間	点検箇所	点検項目	点検方法	保守要領
2週間	・受皿・フレーム	・破損、変形、磨耗	・目視	・破損、変形、 著しい摩耗は交換
	・フレーム結合部	・溶接外れ	・触感	
	・ハンドル部	・破損、変形、磨耗	・目視	・破損、変形、 著しい摩耗は交換
	・各ネジ部	・破損、変形、弛み	・目視	・破損、変形は交換

⚠ 注意

点検の結果、異常が発見された場合には、直ちにジャッキの使用を禁止して、お買い上げ販売会社へ連絡して頂き、処置を受けてください。

5-2 可動部への給油

※可動部への給油は2週間に1度以上行ってください。

グリース:スプレー式グリース等、浸透性の良いグリースを使用してください。

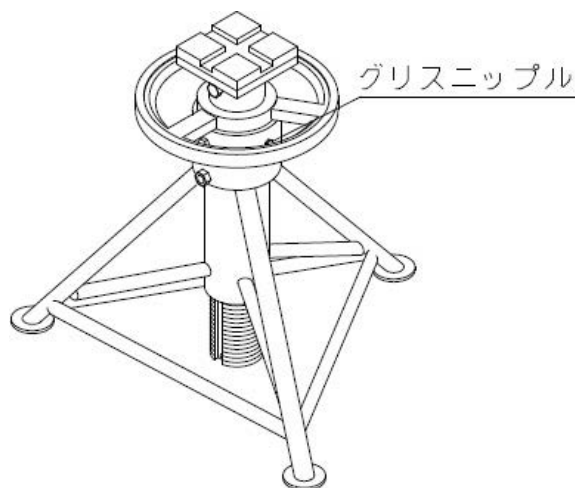

5-3 仕様

型式	能力 ton	最低位 mm	最高位 mm	揚程 mm	本体寸法 mm	本体重量 kg	昇降方法
NCJ-560	3	360	570	210	△400	12	ねじ式
NCJ-760	3	460	760	300	△400	14	ねじ式
NRR-10S-400	5	400	665	265	△424	15	ねじ式
NRR-10S-560	5	560	860	300	△510	17.5	ねじ式

6.製品保証規定

1)保証規定

取扱説明書、本体注意書きに従って正常な使用状態で保証期間内(納入後一年以内)に故障した場合は、弊社の責任に於いて無償にて修理させていただきます。但し、二次的に発生する損失の保証及び、次の場合に該当する故障は保証致しておりません。

- 1.使用上の誤り、保守点検、保管等の義務を怠った為に発生した故障及び損傷。
- 2.製品の作動機構に悪影響を及ぼす変更(改造)を加え、それが原因で発生した故障及び損傷。
- 3.消耗品が損傷し取替えを要する場合。
- 4.火災・地震・風水害・その他天災地変等、外部に要因がある故障及び損傷。
- 5.指定された純正部品を使用されなかった時に起因する場合。
- 6.日本国外で使用される場合。
- 7.保証請求手続きが不備の場合(例:型式及び機体番号の連絡がない場合など)。尚、本製品及びその付属品に使用されているゴム部品等のあらゆる自然損耗する部品、ならびに消耗部品につきましては、保証の適用は除外させていただきます。

注意

このリジッドラックは防水仕様になっておりませんので、錆、腐食等の水による故障は保証いたしておりません。

(2)保証請求方法

前記の規定に基づき、本製品の保証請求を行う場合は、お買い上げの販売会社までご一報ください。販売会社において必要な手続きを実施いたします。

尚、保証の要否は、大変勝手ながら弊社において判断させていただきますのでご承知ください。

(3)アフターサービスについて

- 1.調子が悪い時……まずこの取扱説明書をもう一度ご覧になって調べてください。
- 2.保証期間中の修理について……保証期間は納入後 12 ヶ月以内です。商品保証規定の記載内容に基づいて修理させていただきます。
- 3.保証期間後の修理について……有償で対応させていただきます。
- 4.アフターサービスについての詳細、その他ご不明な点は、お買い上げ頂いた販売会社へお問い合わせください。
- 5.お問い合わせ頂く場合は、次の事柄をお知らせください。
型式・機体番号・購入年月日・故障状況(できるだけ詳しく)

上記事項を下表に必ず記載してください。

型式	
機体番号	
購入年月日	年 月 日
購入店名	社名: 担当者: 住所: 電 話:
故障日・状況	年 月 日
故障日・状況	年 月 日

—MEMO—

—MEMO—

お問い合わせは

販売会社名

販売会社へのお願い、この取扱説明書はお客様に必ずお渡しください。

長崎ジャッキ株式会社

〒447-0854

愛知県碧南市須磨町5番地2

TEL 0566-41-1482

FAX 0566-42-0709